

家庭用 家庭菜園を楽しく、安心・安全に行なうために

# 平 鍬 (ひらくわ)

ご使用の注意書〈共通〉

製造発売元/株式会社 相田合同工場

これは、初めて家庭菜園で平鍬(ひらくわ)をお使いいただく方のための注意書です。この商品は、畑で耕したり、均(なら)したり、畝(うね)を立てる作業などに使う家庭菜園用平鍬です。ご使用前によく読んで、正しく安全にお使いください。

※「畝(うね)」とは、畑で作物を植えるために土を盛り上げた状態の部分です。

・当商品に関するお問い合わせは、お買い求めの販売店もしくは当社(裏面記載)にご連絡ください。

**注意** ケガや本体損傷の原因となります。

- 刃先を素手で直接触らないでください。
- お子様を使用する場合は、ケガのないよう保護者が注意してください。
- 振り回さないでください。
- 本書記載以外の用途では使用しないでください。

## ■ご使用前に

- 刃先の欠け、刃部の変形・歪み、柄のヒビ等異常がない事を確認してからお使いください。
- 異常を感じた場合は、当社またはお買い求めの販売店にご連絡ください。そのまま使用した場合、ケガや本体損傷等の原因になります。

## ○クサビの付いている鍬の柄にゆるみがあった場合

柄が自然木のため、乾燥してやせることにより起こります。そのために、クサビもゆるみ、脱落することがあります。クサビは、柄のゆるみを直すためのパーツですので、打ち込むことにより、ゆるみは解消されます。

各部名称  
(例:さくり鍬)

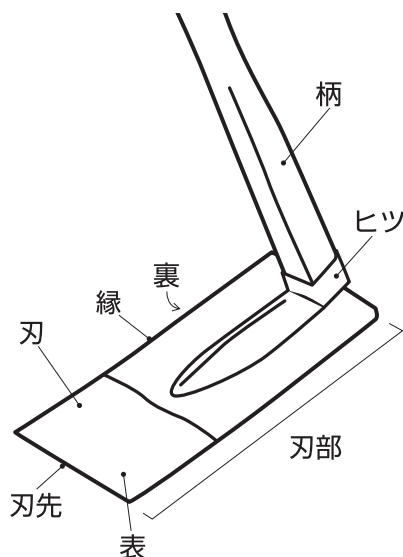

柄のゆるみを解消するに付きましては下記をご参照ください  
弊社の商品は、いずれかの取り付け方法です。

## 柄を鍬の裏から引き込んである場合

目釘なし

軽く地面などにたたきます。

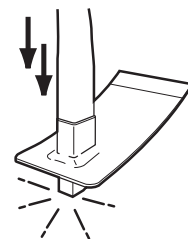

目釘付き

目釘は、展示場の脱落防止用です。抜いてから、軽く地面にたたきます。  
(再度、目釘を打つ必要はございません。)

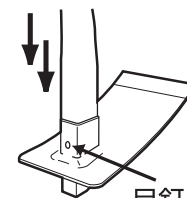

## 円すい形のヒツに目釘で止めてある場合

一度、目釘を抜きます。柄をカナヅチで軽くたたき、打ち込みます。  
(再度、目釘を打ち固定します。)

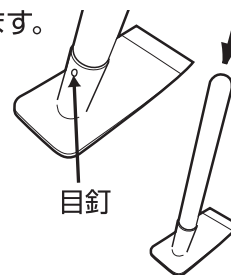

## クサビ裏止めの場合

クサビをカナヅチでたたき、または、クサビを軽く地面などにたたきます。

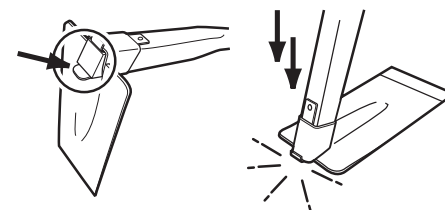

## クサビ表止めの場合

クサビをカナヅチでたたきます。

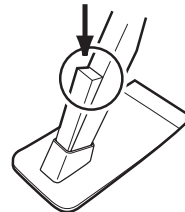

## 桂で止めてある場合

桂をカナヅチでたたいて押し下げます。

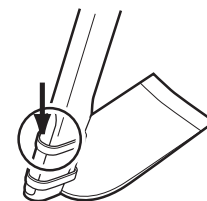

## ボルトとクサビで止めてある場合

クサビをカナヅチでたたいて、ボルト・ナットをしっかりと締めます。

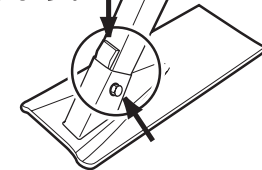

## ボルトを裏で止めてある場合

ボルト・ナットをしっかりと締めます。

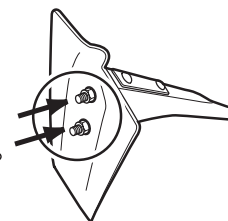

○さらに、取り付け部分を水に浸していただくと、柄が水分を含み、効果が増します。



## ■鍬の持ち方

利き手を前にして、持ちやすい位置で柄を持ちます。

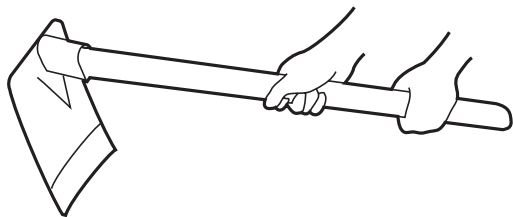

## ■使用方法

### ～耕す～

刃全体を使って、整地した土の粒子の大きさを均一にし、土の中に酸素を入れるように耕します。

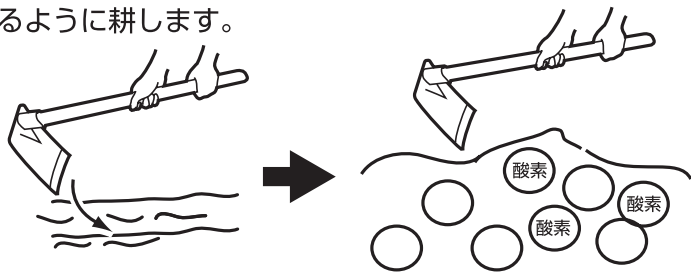

### ～均(なら)す～

鍬の縁部等を使って耕した土を均(なら)します。

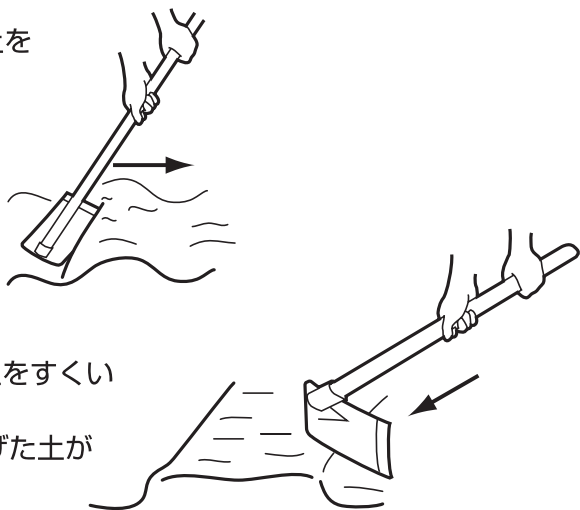

### ～畝(うね)立て～

1. 刃部全体を使い、刃表で土をすくい盛り上げます。
2. 鍬の裏面部を使い盛り上げた土が崩れないように整えます。

**⚠ 注意**：ケガや器具損傷の原因となります。

- 整地された畑以外のところでは使わないでください。
- テコのような使い方はしないでください。

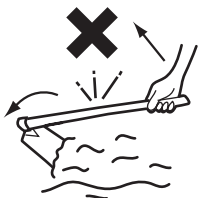

## ■お手入れ方法

**ケガをしないよう十分に注意して行ってください。**

1. 使用後は、本体に付いた土を水で洗い流します。汚れがひどい場合は、やわらかい布やたわしを使い、水で洗い流します。肥料・薬品の成分は、サビや劣化の原因になりますのでしっかりと落としてください。
2. その後、水分を乾いた布でよく拭き取り、サビ止め油やミシン油を刃部全体に塗ります。

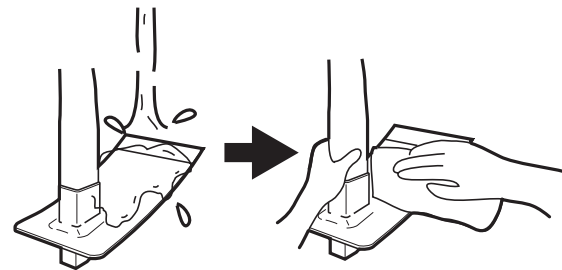

## ■保管方法：長期間使用しない場合

1. お手入れ方法に従った後、布などで全体を巻きます。
2. 刃部を下に柄を上にした状態で、屋内の高温多湿を避けた場所に保管します。

柄は自然木です。過乾燥に注意してください。ヒビ、折れ等劣化の原因になります。

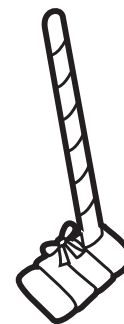

## ■修理について

刃先の欠け・刃部の変形・歪みなどの刃部の修理・砥ぎ直し、柄の交換を承ります(有料)。当社(下記)またはお買い求めの販売店にご連絡ください。なお、ご連絡の際は、商品名をお知らせください。(商品名は製品に貼ってあるバーコードシールに記載されております。)

製造販売元 株式会社 相田合同工場

〒955-0044 新潟県三条市田島1丁目7-4 ホームページ：<http://www.kuwaya.com/>  
電話：0256-33-0192 製品安全・取説：<http://kuwaya.web3plus.net>  
FAX：0256-34-2990 e-mail：[godos-info@kuwaya.com](mailto:godos-info@kuwaya.com)